



## TRAVELER 4all Ergo Aktiv-Leichtlauf-Faltrollstuhl

Zugelassen bis 120 kg Zuladung  
HMV Pos.Nr.: 18.50.03.0219

A9035100000 € 3.459,00

**Kostenvoranschlag Datum:** \_\_\_\_\_

**Beratung erfolgte durch  
Mitarbeiter Sanitätshaus:** \_\_\_\_\_

**Außendienst PRO ACTIV:** \_\_\_\_\_

**Bestellung Datum:** \_\_\_\_\_

gemäß AGB PRO ACTIV GmbH

### Sanitätshaus / Firmenadresse:

Kd.-Nr.: \_\_\_\_\_  
Name: \_\_\_\_\_  
Straße: \_\_\_\_\_  
PLZ / Ort: \_\_\_\_\_  
Tel.: \_\_\_\_\_  
Fax: \_\_\_\_\_  
E-Mail: \_\_\_\_\_  
ASP.: \_\_\_\_\_

**Rechnungsadresse:**  **wie Firmenadresse**

**abweichend** (siehe unten)

Kd.-Nr.: \_\_\_\_\_  
Name: \_\_\_\_\_  
Straße: \_\_\_\_\_  
PLZ / Ort: \_\_\_\_\_  
Tel.: \_\_\_\_\_  
Fax: \_\_\_\_\_  
E-Mail: \_\_\_\_\_  
ASP.: \_\_\_\_\_

**Versandadresse:**  **wie Firmenadresse**

**abweichend** (siehe unten)

Name: \_\_\_\_\_  
Straße: \_\_\_\_\_  
PLZ / Ort: \_\_\_\_\_

### Kundenname / Kommission:

Name: \_\_\_\_\_  
Straße: \_\_\_\_\_  
PLZ / Ort: \_\_\_\_\_  
Tel.: \_\_\_\_\_  
Fax: \_\_\_\_\_  
E-Mail: \_\_\_\_\_  
Geb.-Dat.: \_\_\_\_\_  
Kostenträger: \_\_\_\_\_

# Grundmaße

## Körpermaße:

Körpergröße: \_\_\_\_\_ cm

Gewicht: \_\_\_\_\_ kg

Unterschenkellänge: \_\_\_\_\_ cm  
(anatomisches Maß: Kniekehle bis Fußsohle)

Indikation: \_\_\_\_\_

Diese Angaben sind zur weiteren Bearbeitung zwingend erforderlich!

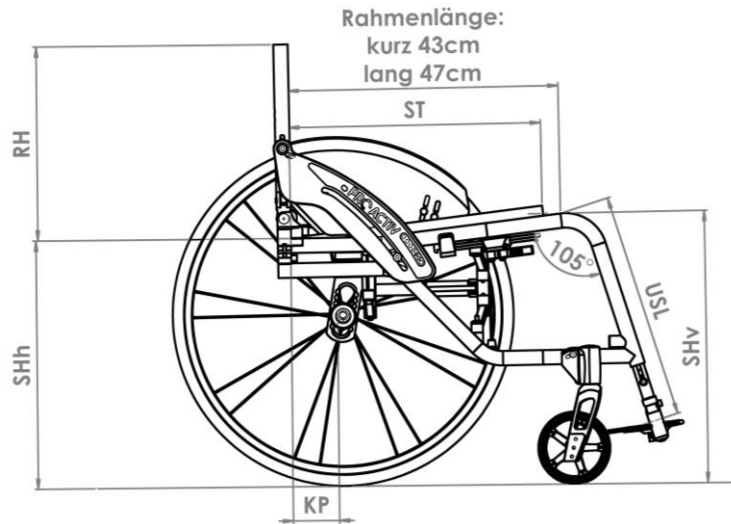
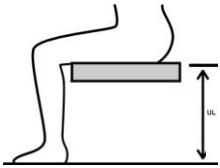

## Rollstuhlmaße:

Sitzbreite <b>SB</b>	<input type="checkbox"/> 33	<input type="checkbox"/> 34	<input type="checkbox"/> 35	<input type="checkbox"/> 36	<input type="checkbox"/> 37	<input type="checkbox"/> 38	<input type="checkbox"/> 39	<input type="checkbox"/> 40	Optional bei Rahmen lang Sondermaß SB möglich:			
	<input type="checkbox"/> 41	<input type="checkbox"/> 42	<input type="checkbox"/> 43	<input type="checkbox"/> 44	<input type="checkbox"/> 45	<input type="checkbox"/> 46	<input type="checkbox"/> 47	<input type="checkbox"/> 48	<input type="checkbox"/> 49	<input type="checkbox"/> 50	<input type="checkbox"/> 51	<input type="checkbox"/> 52
Sitztiefe <b>ST</b>	Kurzer Rahmen					Langer Rahmen						
	<input type="checkbox"/> 36	<input type="checkbox"/> 37	<input type="checkbox"/> 38	<input type="checkbox"/> 39	<input type="checkbox"/> 40	<input type="checkbox"/> 40	<input type="checkbox"/> 41	<input type="checkbox"/> 42	<input type="checkbox"/> 43	<input type="checkbox"/> 44		
Rückenhöhe <b>RH</b>	<input type="checkbox"/> 20	<input type="checkbox"/> 21	<input type="checkbox"/> 22	<input type="checkbox"/> 23	<input type="checkbox"/> 24	<input type="checkbox"/> 25	<input type="checkbox"/> 26	<input type="checkbox"/> 27	<input type="checkbox"/> 28	<input type="checkbox"/> 29		
	<input type="checkbox"/> 30	<input type="checkbox"/> 31	<input type="checkbox"/> 32	<input type="checkbox"/> 33	<input type="checkbox"/> 34	<input type="checkbox"/> 35	<input type="checkbox"/> 36	<input type="checkbox"/> 37	<input type="checkbox"/> 38	<input type="checkbox"/> 39		
	<input type="checkbox"/> 40	<input type="checkbox"/> 41	<input type="checkbox"/> 42	<input type="checkbox"/> 43	<input type="checkbox"/> 44	<input type="checkbox"/> 45	<input type="checkbox"/> 46	<input type="checkbox"/> 47	<input type="checkbox"/> 48			
Unterschenkellänge <b>USL</b>	<input type="checkbox"/> 37	<input type="checkbox"/> 38	<input type="checkbox"/> 39	<input type="checkbox"/> 40	<input type="checkbox"/> 41	<input type="checkbox"/> 42	<input type="checkbox"/> 43	<input type="checkbox"/> 44				
	<input type="checkbox"/> 45	<input type="checkbox"/> 46	<input type="checkbox"/> 47	<input type="checkbox"/> 48	<input type="checkbox"/> 49	<input type="checkbox"/> 50	<input type="checkbox"/> 51					
Sitzhöhe hinten <b>SHh</b> (bei 24" Antriebsrädern)	<input type="checkbox"/> 39	<input type="checkbox"/> 40	<input type="checkbox"/> 41	<input type="checkbox"/> 42	<input checked="" type="checkbox"/> 43	<input type="checkbox"/> 44	<input type="checkbox"/> 45					
Sitzhöhe vorne <b>SHv</b>	<input type="checkbox"/> 44	<input type="checkbox"/> 45	<input type="checkbox"/> 46	<input checked="" type="checkbox"/> 47	<input type="checkbox"/> 48	<input type="checkbox"/> 49	<input type="checkbox"/> 50	<input type="checkbox"/> 51	<input type="checkbox"/> 52			
Kipppunkt <b>KP</b> (Vorderseite Rückenrohr bis Achsmitte Antriebsrad)	<input type="checkbox"/> 3	<input type="checkbox"/> 4	<input type="checkbox"/> 5	<input type="checkbox"/> 6	<input type="checkbox"/> 7	<input checked="" type="checkbox"/> 8	<input type="checkbox"/> 9	<input type="checkbox"/> 10	<input type="checkbox"/> 11			

Bitte die benötigten Maße ankreuzen (alle Maße sind in cm angegeben).

Bei den unterstrichenen Werten handelt es sich um die Standardeinstellung.

Die Werte SHh und SHv können je nach Radgröße, Radsturz sowie vorderem und hinterem Rahmenwinkel geringfügig von den vorgegebenen Werten abweichen!

Sondermaße auf Anfrage möglich.

## Rahmenfarbe - Einfarbdesigns

Informationen zu aktuellen Farbdesigns und Beispielbilder unter: [www.proactiv-gmbh.de/farben.php](http://www.proactiv-gmbh.de/farben.php)

### Rahmenfarbe: Auswahl aus Farbpalette

Rahmenfarbe wird bei Bestellung angegeben

9000100170-000

#### Pulverfarben

##### Weiß RAL 9016

glanz 9000100170-023

matt 9000100170-123 € 33,30

##### Brillant Silber

glanz 9000100170-011

##### Anthrazit RAL 7016

glanz 9000100170-001

matt 9000100170-101 € 33,30

##### Schwarz RAL 9005

glanz 9000100170-003

matt 9000100170-019 € 33,30

##### Rein Orange RAL 2004

glanz 9000100170-022

matt 9000100170-122 € 33,30

##### Pink Magenta RAL 4010

glanz 9000100170-037

matt 9000100170-137 € 33,30

##### Pastellblau RAL 5024

glanz 9000100170-036

matt 9000100170-136 € 33,30

##### Lemon Green

glanz 9000100170-005

matt 9000100170-105 € 33,30

##### Gelb RAL 1023

glanz 9000100170-046

matt 9000100170-146 € 33,30

##### Rot RAL 3001

glanz 9000100170-047

matt 9000100170-147 € 33,30

#### Pulverfarben „Dormant“

##### Tiefschwarz Effekt Silber

glanz 9000100170-007

##### Sky Blue

glanz 9000100170-017

##### Marine Blau

glanz 9000100170-045

matt 9000100170-145 € 33,30

##### Apple Green

glanz 9000100170-014

matt 9000100170-114 € 33,30

##### Violett

glanz 9000100170-044

##### Fire Red

glanz 9000100170-018

matt 9000100170-118 € 33,30

### Rahmenfarbe – Einfarbdesigns Sonderfarben „Nasslack“

€ 268,00

##### Storm (Eisblau)

glanz 9000100170-500

matt 9000100170-501

##### Café

glanz 9000100170-520

matt 9000100170-521

##### Prairie (Roségold)

glanz 9000100170-504

matt 9000100170-505

##### Pearl (Perlmutter-Weiß)

glanz 9000100170-524

matt 9000100170-525

##### Berry (Beere)

glanz 9000100170-526

matt 9000100170-527

##### Blue Ocean

glanz 9000100170-522

matt 9000100170-523

##### Omega (Blau)

glanz 9000100170-512

matt 9000100170-513

##### Mint

glanz 9000100170-528

matt 9000100170-529

##### Chili

glanz 9000100170-516

matt 9000100170-517

##### Sunflower (Sonnengelb)

glanz 9000100170-518

matt 9000100170-519

##### Emerald (Smaragdgrün)

glanz 9000100170-514

matt 9000100170-515

## Rahmenfarbe - Zweifarbdesigns

Hinweis: Beim Zweifarbdesign entsprechen beide Farben dem Glanzgrad der Designfarbe.

**Zweifarbdesign bestehend aus einer Grundfarbe (am Rahmen hinten) und einer Designfarbe (am Rahmen vorne)**

€ 205,90

Farbe bitte nachstehend wählen:

### Grundfarbe (am Rahmen hinten)

#### Weiß RAL 9016

9000100170-200

#### Gestrahlt transparent beschichtet

9000100170-201

#### Anthrazit RAL 7016

9000100170-202

#### Schwarz RAL 9005

9000100170-203

#### Pastellblau RAL 5024

9000100170-206

#### Lemon Green

9000100170-207

#### Gelb RAL 1023

9000100170-208

### Designfarbe (am Rahmen vorne)

#### Gelb RAL 1023

glanz 9000100170-261

matt 9000100170-262

#### Lemon Green

glanz 9000100170-250

matt 9000100170-251

#### Chili

glanz 9000100170-253

matt 9000100170-254

#### Rein Orange RAL 2004

glanz 9000100170-255

matt 9000100170-256

#### Café

glanz 9000100170-278

matt 9000100170-279

#### Schwarz RAL 9005

glanz 9000100170-259

matt 9000100170-260

#### Omega (Blau)

glanz 9000100170-252

matt 9000100170-263

#### Storm (Eisblau)

glanz 9000100170-264

matt 9000100170-265

#### Prairie (Roségold)

glanz 9000100170-266

matt 9000100170-267

#### Pearl (Perlmutter-Weiß)

glanz 9000100170-282

matt 9000100170-283

#### Berry (Beere)

glanz 9000100170-284

matt 9000100170-285

#### Blue Ocean

glanz 9000100170-280

matt 9000100170-281

#### Mint

glanz 9000100170-286

matt 9000100170-287

#### Sunflower (Sonnengelb)

glanz 9000100170-276

matt 9000100170-277

#### Emerald (Smaragdgrün)

glanz 9000100170-274

matt 9000100170-275

## Farbe - Anbauteile

Hinweis: Sofern keine Angabe erfolgt, werden Lenkradgabel und Lagerblock in Schwarz montiert.

### Antriebsrad: Alu-Felge, Nabe und Speichen

Silber 9000100171-003

Schwarz 9000100171-003

### Lenkradgabel und Lagerblock

Silber 9000100173-011

Schwarz 9000100173-003

## Farbdesign Anbauteile nach Kundenwunsch:

### Antriebsrad: Alu-Felge und Design-Inlett<sup>1</sup>

Rein Orange RAL 2004  
9000100171-022 € 159,90

Weiß RAL 9016  
9000100171-023 € 159,90

Rahmenfarbe  
9000100171-999 € 191,10

Auswahl aus  
Einfarbdesign  
(abweichend von der  
Rahmenfarbe)  
9000100171-998 € 221,20

Farbe: \_\_\_\_\_

9000100170-

### Lenkrad: 5" Alu-Felge<sup>2</sup> (3-Speichen-Design)

Rein Orange RAL 2004  
9000100174-022 € 36,70

Weiß RAL 9016  
9000100174-023 € 36,70

Rahmenfarbe  
9000100174-999 € 57,50

Auswahl aus  
Einfarbdesign  
(abweichend von der  
Rahmenfarbe)  
9000100174-998 € 66,80

Farbe: \_\_\_\_\_

9000100170-

## Spezielle Farbwünsche (Rahmen oder Anbauteile)

### Rahmenfarbe Einzelbeschaffung

#### Auswahl aus RAL Farbpalette

9000100170-100 € 317,20

### Glanzgrad

glanz

matt

### Farbbezeichnung

\_\_\_\_\_

### RAL Nummer

\_\_\_\_\_

Hinweis: Anbauteile **nicht** in Designfarben möglich

<sup>1</sup> Nur in Verbindung mit Liteline-Nabe (bei Antriebsrad Alu-Felge mit 18 oder 36 Speichen, Einwand)

<sup>2</sup> Nur in Verbindung mit Lenkrad 5" Alu-Felge 3-Speichen-Design leichter Lauf (A)9000501200 oder gute Dämpfung (A)9000501210

## Rahmen

Achtung: Fußauflagefläche bei V-Form  $x = SB - (0,25 \times USL + 6 \text{ cm})$

### Rahmenvorbau G-Form

A9035100012-K\*  
Kniewinkel 95°

A9035100010-K\*  
Kniewinkel 105°

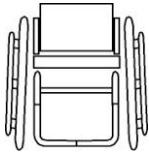

### Rahmenvorbau V-Form

A9035100020-K\* € 232,50  
Kniewinkel 95°

A9035100023-K\* € 232,50  
Kniewinkel 105°

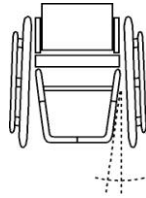

### Sondermaß Sitzbreite 49 cm - 52 cm HMV Pos.Nr. 18.99.99.2001

A9030100060-K € 234,00

## Schiebegriffe

### Rückenrohr mit integriertem Griffbogen

A9000401051-K € 99,90  
gerade.

Auch mit Lordosewölbung möglich:

- 1 cm  
 2 cm  
 3 cm



### Aluminium-Schiebegriffe fest im Rückenrohr montiert

A9000401050 € 99,90  
ab RH 23 cm



### Schiebegriffe horizontal im Rückenrohr eingeschraubt

A9000401076 € 185,10  
abschraubbar



### Sicherheitsschiebegriffe stufenlos höhenverstellbar

HMV Pos.Nr. 18.99.99.0908

A9000401060 € 166,00

Befestigung im Rückenrohr  
ab RH 30 cm bei Anpassrücken  
ab RH 43 cm bei Rückenschale  
ab RH 35 cm bei Rückenrohr mit Lordose



### Sicherheitsschiebegriffe rückverlagert Länge 45 cm

HMV Pos.Nr. 18.99.99.0908

A9000401075 € 312,60

stufenlos höhenverstellbar,  
Schiebegriffhalter am Rückenquerbügel  
montiert  
Bis SB 42 cm oder Körpergewicht 95 kg  
Nicht in Verbindung mit Armauflage  
abschwenkbar



## Rückenlehne

### Rückenlehne abfaltbar

HMV Pos.Nr. 18.99.99.0007  
HMV Pos.Nr. 18.99.99.0005

A9000400011  
7-fach winkel-verstellbar,  
mit integrierten kunststoffummantelten  
Aluminium-Seitenteilen



### Rückenrohr mit Lordosewölbung

A9000400005-K € 88,00

- 1 cm  
 2 cm  
 3 cm



## Rückenausstattung

### Anpassrücken und Rückenpolster

A9000802010-K  
 Bezugsstoff: Schwarz, atmungsaktiv, offene Oberfläche  
 Polsterstärke: 16 mm  
 Ausstattung mit Rückenquerbügel



### Anpassrücken und Rückenpolster „light“

A9000802320-K € 35,40  
 Rückenpolster mit extra dünner Polsterung für leichtes, platzsparendes Zusammenfallen des Rollstuhles  
 Bezugsstoff: Schwarz atmungsaktiv, offene Oberfläche  
 Polsterstärke: 9 mm  
 Ausstattung mit Rückenquerbügel  
 Hinweis: Nicht zu empfehlen bei Druckstellengefahr am Rücken.

### Rückenerhöhung + 3 - 5 cm

A9000802100 € 119,60  
 zu RH Nennmaß  
 Nur in Kombination mit höhenverstellbaren Schiebegriffen



### Ausstattung ohne Rückenbespannung und Rückenpolster bzw. Rückensystem

A9000802011 € -50,00  
 Ausstattung mit Rückenquerbügel

Weitere Rückensysteme wie z. B. Ergonomie-Rückenschale siehe separates Bestellblatt: „PRO ACTIV Sitz- und Rückensysteme“



Unsere PRO ACTIV Kraftknotensysteme finden Sie auf unserem separaten Bestellblatt „Kraftknotensysteme“



## Sitzbespannung

### Offenes Gurtsystem

A9000801010-K

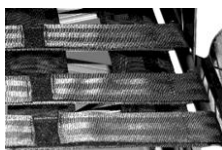

### Geschlossenes Gurtsystem

A9000801020-K € 70,80

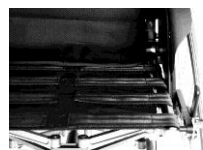

### Ausstattung ohne Sitzbespannung

A9000801050



## Sitzkissen

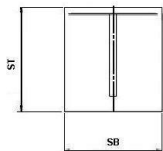

### Sitzkissen in Rechteckkontur Inlett: Standard

A9000805180-K\* € 88,30

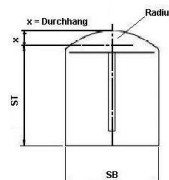

### Sitzkissen mit Radiuskontur Inlett: Standard

A9000800300-K\* € 122,60

### Sitzkissenhöhe:

3 cm     5 cm  
 4 cm     6 cm

### Sitzkissen in Rechteckkontur Inlett: Anti-Dekubitus

A9000805200-K\* € 332,80

### Sitzkissen mit Radiuskontur Inlett: Anti-Dekubitus

A9000800310-K\* € 367,40

### Sitzkissenhöhe:

4 cm  
 6 cm

**Bezugsstoff:** Schwarz, atmungsaktiv, offene Oberfläche Schwarz, geschlossene Oberfläche

Sofern keine Angabe erfolgt, wird der Bezugsstoff „Schwarz, atmungsaktiv, offene Oberfläche“ ausgeliefert.

 **Sitzkissen ist vorhanden**

Fabrikat / Typ \_\_\_\_\_

Kissenhöhe \_\_\_\_\_ cm

**Sie finden die Sitzkissen auch auf unserem separaten Bestellblatt „PRO ACTIV Sitz- und Rückensysteme“****Kleiderschutz****Kleiderschutz Aluminium über Rastfunktion abnehmbar**Abdeckung dem Radlauf folgend einstellbar  
Nur in Verbindung mit Rückenlehne abfaltbar

in anthrazit matt

 A9000403215-K € 186,30

in Rahmenfarbe (Grundfarbe bei Zweifarbdesign)

 A9000403216-K € 238,20

in Designfarbe (nur bei Rahmenfarbe im Zweifarbdesign möglich)

 A9000403217-K € 264,20**Kleiderschutz Carbon über Rastfunktion abnehmbar** A9000400013-K € 431,60Abdeckung dem Radlauf folgend einstellbar  
Nur in Verbindung mit Rückenlehne abfaltbar**Armauflagen****Armauflage höhenverstellbar im Kleiderschutz integriert**inklusive Kleiderschutz Aluminium  
mit Armpolster 25 cm lang  
über Rastfunktion abnehmbar  
Nur in Verbindung mit Rückenlehne abfaltbar

in anthrazit matt

 A9000400014-K € 436,00

in Rahmenfarbe (Grundfarbe bei Zweifarbdesign)

 A9000400015-K € 476,00

in Designfarbe (nur bei Rahmenfarbe im Zweifarbdesign)

 A9000400016-K € 496,00**Armauflage höhenverstellbar im Kleiderschutz integriert** A9000400017-K € 660,00inklusive Kleiderschutz Carbon  
mit Armpolster 25 cm lang  
über Rastfunktion abnehmbar  
Nur in Verbindung mit Rückenlehne abfaltbar**Radplatten**

Serienmäßige Ausstattung mit 12 mm Buchsen / Achsen.

**Radstandsverlängerung über „Rastmechanismus mit Zugbedienung“**

HMV Pos.Nr. 18.99.99.0409

 A9110102001 € 445,10

abnehmbar, mit durchgehendem Achsrohr 4° / 6° Sturz integriert, Spur unabhängig einstellbar



## Radsturz

\*Gesamtbreite bei eng montiertem Greifring

### 1° Antriebsradsturz

A9030202010  
Gesamtbreite = ca. SB + 20 cm\*

### 4° Antriebsradsturz

A9030202030  
Gesamtbreite = ca. SB + 26 cm\*

### 6° Antriebsradsturz

A9030202040  
Gesamtbreite = ca. SB + 30 cm\*

## E-Adaptionen

### Vorbereitung zum Anbau „e-motion“

A9030201200-K **€ 96,10**

Ausstattung: Drehmomentstütze e-motion, 1/2" Achse und Buchsenlänge 50,8 mm (2") PRO ACTIV und die Fa. Alber empfehlen den paarweisen Anbau von Kippstützen. Bitte unter „Adaptionen“ wählen.

Rollstuhllieferung erfolgt an:

- Alber GmbH  
(Bitte auch auf S. 1 unter „Versandadresse abweichend“ eintragen!)
- Fachhändler

## Bremssystem

### Integralfeststellbremse

HMV Pos.Nr. 18.99.99.0599

A9035705000 **€ 190,30**

Bremshalter am oberen Rahmenrohr angeschraubt  
Nur in Verbindung mit max. 4° Antriebsradsturz möglich.



### Kniehebelbremssystem Bremshebel Standard

A9000701010-001



### Kniehebelbremssystem Bremshebel lang

A9000701010-002



### Kniehebelbremssystem Bremshebel tief

A9000701010-003



### Bremshebel 20° ausgestellt

A9000700002  
Nur in Verbindung mit Kniehebelbremssystem, Bremshebel Standard, lang oder tief.



### Kniehebelbremssystem Bremshebel abklappbar

HMV Pos.Nr. 18.99.99.0504

A9000706008 **€ 121,50**

Länge: 9 cm



## Fußstütze

### Fußbügel durchgehend

A9030601000-K  
mit Rohr-Auflagebügel, faltbar, abnehmbar  
Beim Falten des Rollstuhls faltet der Fußbügel ab USL 37 cm komplett mit.  
Bei Fußauflagefläche  $x < 22$  cm wird der Fußbügel parallel ausgeführt.  
Bei Ausstattung der Fußstütze mit „Fußbrettauflage gummiert“, diese bitte unter „Zubehör Fußstütze“ wählen



### Fußbügel einseitig hochklappbar

HMV Pos.Nr. 18.99.99.0302

A9030601300 **€ 189,40**

mit durchgehendem Rohr-Auflagebügel, höhenverstellbar +/- 3 cm, nach außen schwenkbar, abnehmbar (bei V-Form: ab SB 40 cm)  
Bei Ausstattung der Fußstütze mit „Fußbrettauflage gummiert“, diese bitte unter „Zubehör Fußstütze“ wählen



### Fußbügel nach hinten hochfaltbar mit Federrastmechanismus

HMV Pos.Nr. 18.99.99.0399

A9035602005-K **€ 270,00**

abnehmbar, mit durchgehendem Rohr-Auflagebügel  
bei KW 105° ab USL 39 cm  
bei KW 95° ab USL 38 cm  
Bei Ausstattung der Fußstütze mit „Fußbrettauflage gummiert“, diese bitte unter „Zubehör Fußstütze“ wählen





**Fußstütze mittig geteilt**

HMV Pos.Nr. 18.99.99.0399

 A9030603101 € 309,90mit gummierter Fußbrettauflage,  
winkelverstellbar,  
nach außen schwenkbar und seitlich  
hochklappbar, abnehmbar  
bei V-Form ab SB 40 cm**Fußstütze „Swing Away“**

HMV Pos.Nr. 18.99.99.0399

 A9030604100 € 299,60mit gummierter Fußbrettauflage,  
mittig geteilt, seitlich abschwenkbar,  
hochklappbar, höhenverstellbar, abnehmbar,  
winkelverstellbar**Zubehör Fußstütze****Fußbrettauflage gummiert**

HMV Pos.Nr. 18.99.99.0303

 A9000610000-K € 96,30verschraubt, winkelverstellbar  
Tiefe: 14 cm**Fußbrettseitenanschlag** A9000610100 € 46,00einstellbar  
Nur in Verbindung mit Fußbrettauflage  
gummiert**Adaptionen****Kippstütze**

HMV Pos.Nr. 18.99.99.0408

 rechts  
A9000300100-K001 € 129,40 links  
A9000300100-K002 € 129,40verstellbar, abnehmbar, schwenkbar,  
mit Zugfeder und Universaladapter**Vorbereitung zur Montage der  
Kippstütze mit Aufbock-Funktion der  
Firma Alber (e-fix, e-motion)** A9016300105 € 222,80Universaladapter ist vorbereitet für die  
Montage der Kippstütze mit Aufbock-Funktion  
der Firma Alber.  
Lieferung ohne Kippstütze und  
Kippstützenaufnahme.  
Diese bitte kundenseitig bei der Fa. Alber  
bestellen!**Transitrollen**

HMV Pos.Nr. 18.99.99.0405

 A9000301100 € 253,90abnehmbar mit Universaladapter  
Nicht in Kombination mit Kippstütze**Ankippbügel** rechts  
A9000302100-K001 € 108,40 links  
A9000302100-K002 € 108,40mit Universaladapter und Quickpin  
Nicht in Kombination mit Kippstütze rechts bzw.  
links

### 3" Lenkräder

#### 3" Skaterollen (80 mm)

HMV Pos.Nr. 18.99.99.0401

A9000501110 € 54,20

pannensicher



### 4" Lenkräder

#### 4" Lenkrad „Standard“ Vollgummi schwarz

HMV Pos.Nr. 18.99.99.0401

A9000501011-004

(82A), pannensicher



#### 4" Skaterollen (100 mm)

HMV Pos.Nr. 18.99.99.0401

A9000501120 € 54,20

pannensicher



#### 4" Sicherheitsleuchttrolle (100 mm)

HMV Pos.Nr. 18.99.99.0401

A9000501220 € 92,10

pannensicher



#### 4" Frog Legs Lenkrad (100 mm)

A9000501230 € 137,30

mit austauschbarem Gummilaufring 6 mm, pannensicher

Farbe: Schwarz, Felge in silber



### 5" Lenkräder

#### 5" Lenkrad „Standard“ PU schwarz

HMV Pos.Nr. 18.99.99.0401

A9000501036-005

(82A), pannensicher



#### 5" Lenkrad „Standard“ PU grau

HMV Pos.Nr. 18.99.99.0401

A9000501031-005

(82A), pannensicher



#### 5" Lenkrad „2-Komponenten“

HMV Pos.Nr. 18.99.99.0401

A9000501030 € 43,00

pannensicher



#### 5" Sicherheitsleuchttrolle (125 mm)

HMV Pos.Nr. 18.99.99.0401

A9000501221 € 92,10

pannensicher



#### 5" Alu-Felge 3-Speichen-Design „leichter Lauf“

HMV Pos.Nr. 18.99.99.0401

Silber eloxiert A9000501200 € 126,80

Schwarz A9000501201 € 126,80

mit austauschbarem Gummilaufring 3 mm hart, pannensicher  
inkl. Distanzscheibe Haarabweiser (3 mm)



#### 5" Alu-Felge 3-Speichen-Design „gute Dämpfung“

HMV Pos.Nr. 18.99.99.0401

Silber eloxiert A9000501210 € 126,80

Schwarz A9000501211 € 126,80

mit austauschbarem Gummilaufring 6 mm mittelhart, pannensicher  
inkl. Distanzscheibe Haarabweiser (3 mm)



### 5" Frog Legs Lenkrad (125 mm)

A9000501232 € 137,30

mit austauschbarem Gummlauftring 6 mm,  
pannensicher  
Farbe: Schwarz, Felge in Silber



### 6" Lenkräder

#### 6" Lenkrad „Standard“ PU grau

HMV Pos.Nr. 18.99.99.0401

A9000501010-006  
(82A), pannensicher



#### 6" Lenkrad „luftbereift“

A9000501050 € 43,00  
SH vorne min. 42 cm



#### 6" Lenkrad „Soft“

HMV Pos.Nr. 18.99.99.0401

A9000501150 € 43,00  
bis Körpergewicht 50 kg  
pannensicher



#### 6" Lenkrad „Flexel-System“

HMV Pos.Nr. 18.99.99.0401

A9000501070 € 43,00  
pannensicher



### Distanzscheibe Haarabweiser

A9000500502 € 22,40

5,3 mm für Frog Legs Lenkräder  
schwarz



### Lenkradgabel

Farben der Lenkradgabel siehe „Farbe Anbauteile“

#### Lenkradgabel Standard

A9000500100-K001  
mit Schraubachse

A9000500100-K002 € 130,40

mit Steckachse  
HMV Pos.Nr. 18.99.99.0403



#### Lenkradgabel Heavy Duty

für hohe Belastungen oder  
bei Nutzung elektrischer Zusatzantriebe

A9000510111-K001 € 43,40  
mit Schraubachse

A9000510111-K002 € 176,00

mit Steckachse  
HMV Pos.Nr. 18.99.99.040



#### Federgabel

inkl. 5" Alu-Felge „gute Dämpfung“  
HMV Pos.Nr. 18.99.99.0410

A9000500160-K001 € 334,90  
mit Schraubachse

A9000500160-K002 € 446,20

mit Steckachse  
HMV Pos.Nr. 18.99.99.0403



### Lenkradgabel-Wechselsatz „Standard“

HMV Pos.Nr. 18.99.99.0403

A9000500300-K € 228,30

Lenkradgabel Standard mit Steckachse



### Lenkradgabel-Wechselsatz „Heavy Duty“

HMV Pos.Nr. 18.99.99.0403

A9000500301-K € 271,70

Lenkradgabel Heavy Duty mit Steckachse



Der Lenkradgabel-Wechselsatz ist ohne Lenkrad.  
Falls ein Lenkrad gewünscht wird, bitte unter der Rubrik „Lenkräder“ eine zweite Auswahl ankreuzen.

## Spurdistanz

### Lenkradspurverbreiterung

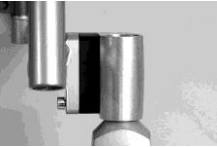

A9000500400-K € 45,80

10 mm pro Seite

A9000500401-K € 45,80

15 mm pro Seite

A9000500410-K € 45,80

20 mm pro Seite

## Antriebsräder

Informationen zu weiteren Felgentypen, Ausführungen und Verfügbarkeiten unter: [www.proactiv-gmbh.de](http://www.proactiv-gmbh.de)

### Antriebsrad Alu-Felge 18 Speichen

24" (ETRTO 540)  
A9000203122

mit Liteline-Nabe, radial verspeicht

Nicht in Verbindung mit:

- Pannensicherer Bereifung
- Einhandantrieb
- Adaptivbike

nur bis 70 kg Körpergewicht:

Sturz \ Gewicht	1°	4°	6°	8°	10°
	bis 50 Kg	✓	✓	✓	✓
51 - 60 Kg	✓	✓	✓	✓	
61 - 70 Kg	✓	✓			



### Antriebsrad Alu-Felge 36 Speichen

24" (ETRTO 540)  
A9000203000

mit Liteline-Nabe, radial verspeicht



### Antriebsrad Doppelwandfelge 36 Speichen

HMV Pos.Nr. 18.99.99.0499

24" (ETRTO 540)  
A9000203100 € 126,90

25" (ETRTO 559)  
A9000203200 € 126,90

26" (ETRTO 590)  
A9000203300 € 126,90

mit Alu-Hochflanschnabe,  
radial verspeicht

Einsatz bei hohen Belastungen und  
Körpergewicht > 120 kg

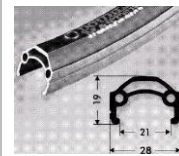

### Spinergy Laufrad „Spox Sport“ mit 24 PBO Speichen; Felge, Nabe und Speichen in schwarz

HMV Pos.Nr. 18.99.99.0499

24" (ETRTO 540)  
A9000203550 € 561,40

25" (ETRTO 559)  
A9000201559 € 561,40

26" (ETRTO 590)  
A9000203555 € 561,40



### Spinergy „Everyday Light Extreme“ mit 12 PBO Speichen; Felge und Nabe in schwarz, Speichen in weiß

HMV Pos.Nr. 18.99.99.0499

24" (ETRTO 540)  
A9000203554 € 652,30



### Spinergy „Everyday Light Extreme“ mit 12 PBO Speichen; Felge, Nabe und Speichen in schwarz

HMV Pos.Nr. 18.99.99.0499

24" (ETRTO 540)  
A9000203552 € 652,30



# Greifringe

x = Maß Greifringanbau

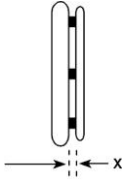

Greifringanbau  
allgemein:

- x = 11 mm
- x = 19 mm

Greifringanbau  
Curve Greifringe:

- x = 10 mm
- x = 18 mm

Sofern keine Angabe erfolgt, wird der Greifring weit (19 mm / 18 mm) angebaut.

## Edelstahl Ø 20 mm

- 24" Greifring für  
24" Rad und 25" Rad  
A9000205010-004
- 26" Greifring für  
26" Rad  
A9000205010-006



## Aluminium Ø 19 mm silber eloxiert

- 24" Greifring für  
24" Rad und 25" Rad  
A9000205019-004



## Aluminium Ø 19 mm pulverbeschichtet in Rahmenfarbe

HMV Pos.Nr. 18.99.99.0904  
(Grundfarbe bei Zweifarbdesign)

- = Oberfläche glanz
- = Oberfläche matt

Hinweis: Beschichtung in matt wird aufgrund  
des geringen Grips nicht empfohlen.

- 24" Greifring für  
24" Rad und 25" Rad **€ 51,90**  
A9000205020-004
- 26" Greifring für  
26" Rad **€ 51,90**  
A9000205020-006



## Aluminium Ø 19 mm poliert und harteloxiert

- 24" Greifring für  
24" Rad und 25" Rad **€ 124,80**  
A9000205030-004
- 26" Greifring für  
26" Rad **€ 124,80**  
A9000205030-006



## Titan Ø 19 mm

- 24" Greifring für  
24" Rad und 25" Rad **€ 257,90**  
A9000205040-004
- 26" Greifring für  
26" Rad **€ 257,90**  
A9000205040-006



## Silikon-Greifringüberzug

HMV Pos.Nr. 18.99.99.0901

- für Greifring 24"  
A9000205100-004 **€ 187,10**
- für Greifring 26"  
A9000205100-006 **€ 187,10**

Oberfläche ohne Struktur,  
kompatibel zu Greifring Ø 19 mm oder  
Ø 20 mm.



## Ultra-Grip „sehr griffig“

HMV Pos.Nr. 18.99.99.0904

- 24" Greifring für  
24" Rad und 25" Rad **€ 316,40**  
A9000205070-004
- 26" Greifring für  
26" Rad **€ 316,40**  
A9000205070-006



## Ergo-Grip

HMV Pos.Nr. 18.99.99.0904

- 24" Greifring für  
24" Rad und 25" Rad **€ 316,40**  
A9000205080-004
- 26" Greifring für  
26" Rad **€ 316,40**  
A9000205080-006  
Anbau an Felge anliegend



## Curve schwarz eloxiert, ergonomisches Greifringprofil

- 24" Greifring für  
24" Rad und 25" Rad **€ 309,90**  
H 24 mm  
A9000205130-004
- 24" Greifring für  
24" Rad und 25" Rad **€ 309,90**  
H 31 mm, Größe L  
A9000205140-004
- 26" Greifring für  
26" Rad **€ 309,90**  
H 31 mm, Größe L  
A9000205140-006



<p><b>Curve silber eloxiert ergonomisches Greifringprofil</b></p> <p><input type="checkbox"/> 24" Greifring für 24" Rad und 25" Rad H 31 mm, Größe L A9000205160-004 <b>€ 309,90</b></p> 	<p><b>Curve pulverbeschichtet, ergonomisches Greifringprofil</b> HMV Pos.Nr. 18.99.99.0904</p> <p><input type="checkbox"/> = Rahmenfarbe (Oberfläche glanz)</p> <p><input type="checkbox"/> = schwarz (Oberfläche glanz)</p> <p><input type="checkbox"/> 24" Greifring für 24" Rad und 25" Rad H 24 mm A9000205135-004 <b>€ 359,90</b></p> <p><input type="checkbox"/> 24" Greifring für 24" Rad und 25" Rad H 31 mm, Größe L A9000205145-004 <b>€ 359,90</b></p> <p><input type="checkbox"/> 26" Greifring für 26" Rad H 31 mm, Größe L A9000205145-006 <b>€ 359,90</b></p> 	<p><b>Curve Grip, mit Tetra-Grip-Beschichtung, ergonomisches Greifringprofil</b> HMV Pos.Nr. 18.99.99.0904</p> <p><input type="checkbox"/> 24" Greifring für 24" Rad und 25" Rad H 31 mm Größe L A9000205150-004 <b>€ 395,20</b></p> 
<p><b>Quadro mit Tetra-Grip-Beschichtung</b> HMV Pos.Nr. 18.99.99.0904</p> <p><input type="checkbox"/> 24" Greifring für 24" Rad und 25" Rad A9000205170-004 <b>€ 395,20</b></p> <p><input type="checkbox"/> 25" Greifring für 25" Rad A9000205170-005 <b>€ 395,20</b></p> <p><input type="checkbox"/> 26" Greifring für 26" Rad A9000205170-006 <b>€ 395,20</b></p> 	<p><b>Gekko schwarz eloxiert</b> HMV Pos.Nr. 18.99.99.0904</p> <p><input type="checkbox"/> 24" Greifring für 24" Rad und 25" Rad A9000205175-004 <b>€ 395,20</b></p> <p><input type="checkbox"/> 25" Greifring für 25" Rad A9000205175-005 <b>€ 395,20</b></p> <p><input type="checkbox"/> 26" Greifring für 26" Rad A9000205175-006 <b>€ 395,20</b></p> <p>mit vollständig in das Profil integrierter, robuster und austauschbarer Silikonlippe Profilhöhe 31 mm</p> 	<p><b>Gekko silber eloxiert</b> HMV Pos.Nr. 18.99.99.0904</p> <p><input type="checkbox"/> 24" Greifring für 24" Rad und 25" Rad A9000205185-004 <b>€ 395,20</b></p> <p>mit vollständig in das Profil integrierter, robuster und austauschbarer Silikonlippe Profilhöhe 31 mm</p> 
<p><b>Gekko S schwarz eloxiert</b> HMV Pos.Nr. 18.99.99.0904</p> <p><input type="checkbox"/> 24" Greifring für 24" Rad und 25" Rad A9000205195-004 <b>€ 395,20</b></p> <p>mit vollständig in das Profil integrierter, robuster und austauschbarer Silikonlippe Profilhöhe 24 mm</p> 	<p><b>Ausstattung ohne Greifring</b></p> <p><input checked="" type="checkbox"/> A9000205990</p>	

## Speichenschutz

### Finger- und Speichenschutz „transparent“

- für 24" Rad  
A9000206300-004 € 158,60
- für 26" Rad  
A9000206300-006 € 158,60



## Bereifung

### Schwalbe „RightRun“ Hochdruckleichtlaufbereifung

- 24x1" (540-25)  
A9000204001-004  
Farbe: Schwarz  
7,5 bar



### Schwalbe „RightRun“ Hochdruckleichtlaufbereifung

- 24x1" (540-25)  
A9000204000-004
- 25x1" (559-23)  
A9000204000-005
- 26x1" (590-25)  
A9000204000-006  
Farbe: Grau, schwarzwand  
7,5 bar



### Schwalbe „DownTown“ Profilbereifung

- 24x1" (540-25)  
A9000204010-004  
7,5 bar



### Schwalbe „MarathonPlus Evolution“ mit „smart guard“ Pannenschutzprotector

HMV Pos.Nr. 18.99.99.0407

- 24x1" (540-25)  
A9000204030-014 € 35,50
- 25x1" (559-25)  
A9000204030-015 € 35,50
- 26x1" (590-25)  
A9000204030-016 € 35,50  
Farbe: Schwarz  
10 bar



### Schwalbe „MarathonPlus“ mit „smart guard“ Pannenschutzprotector

HMV Pos.Nr. 18.99.99.0407

- 24x1" (540-25)  
A9000204030-004 € 35,50  
Farbe: Grau, schwarzwand  
10 bar



### Schwalbe „One“

- 24x1" (540-25)  
A9000204123-004 € 74,80  
Farbe: Schwarz  
9 bar



### Pannensichere Bereifung „Vollgummireifen“

HMV Pos.Nr. 18.99.99.0402

- 24x1" (540-25)  
A9000204201-004 € 126,70  
Farbe: Schwarz  
Nicht in Verbindung mit 18 Speichen-  
Antriebsrad, Spinerger und Einhandantrieb



## Zubehör

### 24" MTB Wechselradsatz

HMV Pos.Nr. 18.99.99.0499

mit Doppelwandfelge (ETRTO 507), Alu-Hochflanschnabe, Steckachsen und Edelstahl-Greifring  
Mountainbike-Bereifung wahlweise:

A9000203410 € 538,70

24x1,75" Continental „Ride Tour Trekking“  
Bremseinstellung kompatibel zum 24x1" Rad



A9000203411 € 538,70

24x1,75" Continental „Explorer“  
Bremseinstellung nicht kompatibel zum 24x1" Rad



A9000203413 € 538,70

24x2,1" Schwalbe „Smart Sam“  
Bremseinstellung nicht kompatibel zum 24x1" Rad



### Steckachse mit Bedienungsunterstützung, Druckknopf groß

A9000200096 € 81,00

Verriegelungsmaß: 122 / 110 mm  
Achsdurchmesser: 12 mm  
Nicht in Verbindung mit Arretierbarer Antriebsrad-Achsverschluss „Tetra Clip“, nicht in Verbindung mit Einhandantrieb



### Arretierbarer Antriebsrad-Achsverschluss „Tetra Clip“

HMV Pos.Nr. 18.99.99.0999

A9000206400 € 127,40

Nicht für Spinerger Antriebsräder, Einhandantrieb, Trommelbremse oder Liteline-Nabe



### Handluftkompressor mit Manometer

HMV Pos.Nr. 18.99.99.0999

A9000901100 € 85,50

bis 14 bar



### Längenverstellbarer Sicherheits-Beckengurt mit Gurtschloss

HMV Pos.Nr. 18.99.99.0905

A9000902100 € 61,90



### Längenverstellbarer Sicherheits-Beckengurt mit Klettverschluss

HMV Pos.Nr. 18.99.99.0905

A9000902110 € 49,30



### Stockhalter mit Nylon-Becher

HMV Pos.Nr. 18.99.99.0909

A9000902310 € 110,40

flexibel



### Beleuchtungsset SIGMA

HMV Pos.Nr. 18.99.99.0911

A9000903270 € 82,70

bestehend aus Frontlicht und Rückleuchte, über Micro USB Buchse aufladbar, inkl. Micro USB Ladekabel. StVZO zugelassenes Beleuchtungsset



### Transporttasche für Traveler-Rahmen

HMV Pos.Nr. 18.99.99.0999

A9030903200 € 186,90

Nur in Verbindung mit Lenkradgabel mit Steckachse



### Transporttasche für Antriebsräder

HMV Pos.Nr. 18.99.99.0999

für 24" Rad A9000903530-004 € 59,50  
Ø 76 cm x 2 cm

für 26" Rad A9000903530-006 € 59,50  
Ø 83 cm x 2 cm





**Accessoire-Tasche**

HMV Pos.Nr. 18.99.99.0999

 A9000903600

€ 58,20

17 cm x 13 cm x 5 cm

**Weiteres Zubehör wie z. B. Adaptivbikes, Lenkvorsätze etc. siehe separates Bestellblatt oder [www.proactiv-gmbh.de](http://www.proactiv-gmbh.de)****Dienstleistungen****Beratung und Ausmessung durch PRO  
ACTIV** A9990000000

€ 250,00

**Übergabe und Einweisung des  
Rollstuhls durch PRO ACTIV** A9990000006

€ 250,00

**Anmerkungen und Notizen:****Ort, Datum****Unterschrift Endkunde / Fachhändler**

Das Unterschriftsfeld ist für den Berater und Versicherten vorgesehen. Dadurch wird bestätigt, dass die vorgesehene Ausstattung für den Versicherten einvernehmlich ist.

- 17 - 2021-10-15 / Die Preise verstehen sich zzgl. der gesetzl. MwSt. und Versandkosten  = im Grundpreis  = Position gewählt  
Bestellblatt TRAVELER 4all Ergo Rev. 13